

パワーアルファ

さらに強く快適にパワーアルファ

「高い基本性能」+「1ランク上の強度」で、さらに上をいくテラス

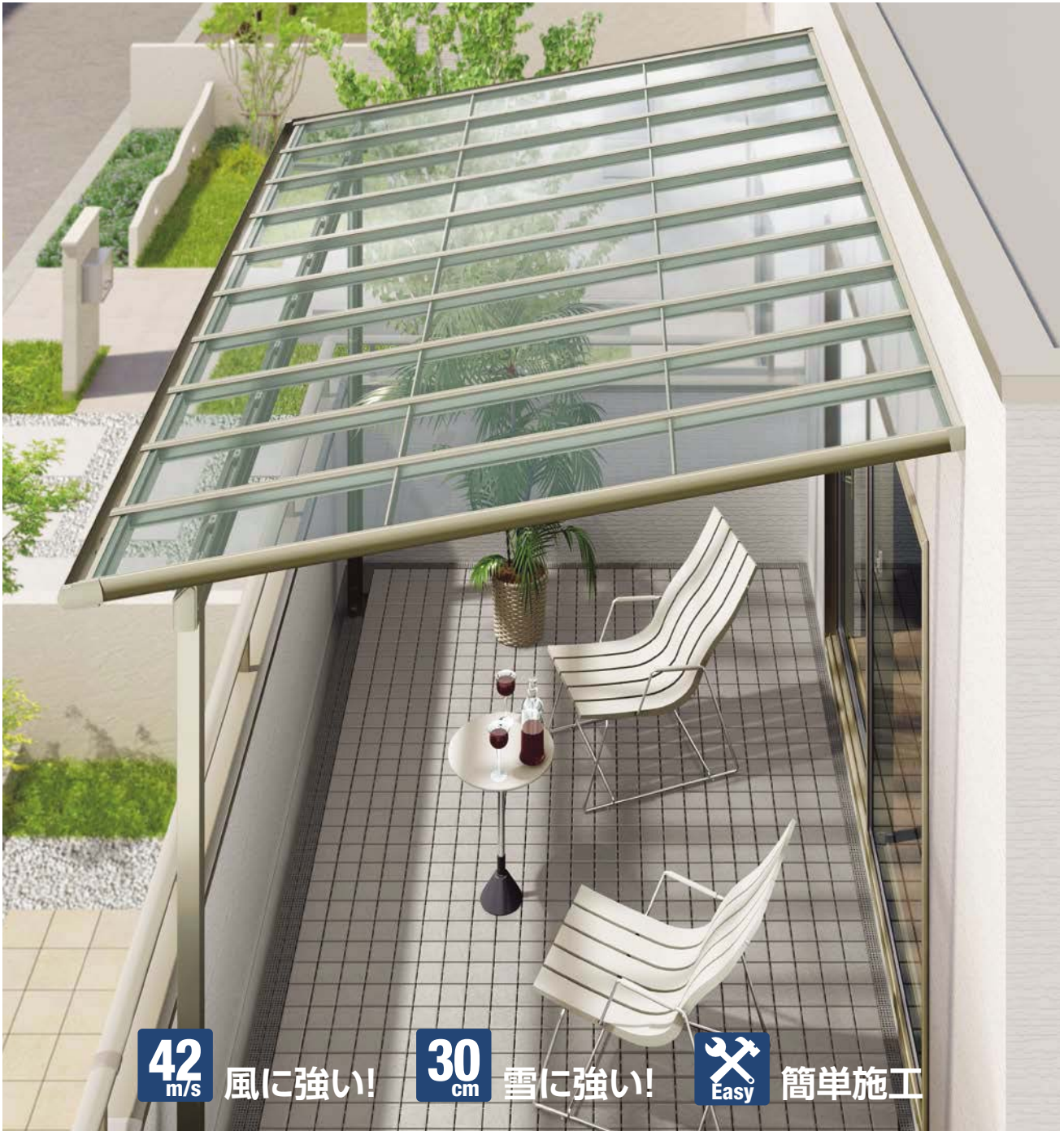



42
m/s

風に強い!

30
cm

雪に強い!



簡単施工

2015年3月発売予定

NEW Line Up

■ 屋根材追加

NEW

■ 本体色追加

NEW



熱線吸収ポリカーボネート



熱線吸収アクアポリカーボネート



カラー:ナチュラルシルバー

パワーアルファ

安心性能、 パワーアルファ

幅広い提案力に安心の強度。

テラス・屋根の基本性能にこだわった「1ランク上のテラス」パワーアルファ。



POINT: 01 風に強いから2階、3階にも大きな屋根が設置できます。



風に強い!※

Wind Resistant

業界初!一般地域用でも4階に設置可能!

当社普及品
耐風圧強度 **34m/秒**

パワーアルファ
耐風圧強度 **42m/秒**

※当社試験値

パワーアルファ F型
バルコニー屋根タイプ
出幅自在桁仕様
間口:2.0間
出幅:9尺
屋根パネル:熱線吸収アクアポリカーボネート **NEW**
カラー:ナチュラルシルバー **NEW**

P.390

POINT: 02 +10cmの安心感。一般地域用でも優れた耐積雪強度。



雪に強い!※

Snow Resistant

優れた地域対応商品、最適な強度を選べる!

当社普及品
耐積雪強度 **20cm**

パワーアルファ
耐積雪強度
一般地域用 **30cm**

※当社試験値

パワーアルファ RB型 30cmタイプ
テラスタイプ
標準桁仕様
間口:2.0間
出幅:4尺
カラー:シャイングレー

P.392

快適性能とデザインから選べる 充実のバリエーション

窓際の快適性を高めることができるのもパワーアルファの魅力。
より快適な屋根材、最新の住宅デザインにマッチするカラーが新登場です。

NEW 2015年3月発売予定



POINT: 03 高機能な屋根材でテラスはもっと快適空間に。

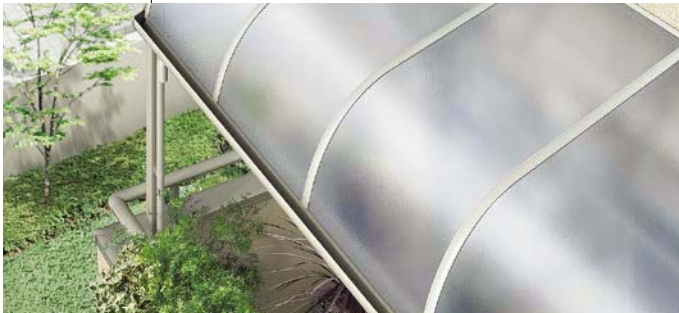

照りつける日差しをやわらかな光に変える、
熱線吸収機能を持った屋根材をさらに充実。

パワーアルファ RA型
バルコニー屋根タイプ
屋根パネル:熱線吸収ポリカーボネート **NEW**
(カラー:クリアマットS)

P.394



パワーアルファ RA型
バルコニー屋根タイプ
屋根パネル:熱線吸収クリアポリカーボネート **NEW**
(カラー:クリアS)

P.394

POINT: 04 シンプルなデザインはモダン住宅にぴったりフィット。



シンプルなデザインのパワーアルファF型
とナチュラルシルバー色の組合せ。
モダン系やナチュラル系の住宅にも合わせやすいデザインです。

パワーアルファ F型 30cmタイプ
テラスタイプ
標準桁仕様
間口:2.0間
出幅:5尺
カラー:ナチュラルシルバー **NEW**

P.396

パワーアルファ

42 Wind Resistant **風に強い!**

パワーアルファだから安心です。

パワーアルファ
フーゴフミニ
クリアルーフ
モダンアート

テラス・屋根

ライザーテラスⅡ
ナールテラス

パドームⅡ

ぬれ縁



強風や突風にも耐える力。

耐風圧強度
42m/秒

※2 当社試験値

風に強いから3階や4階にも設置可能です。

「パワーアルファ」の耐風圧性能の数値は、2階バルコニーはもちろん、1階の1.4倍の風圧がかかる3階にも無理なく設置できます。42m/秒の優れた耐風圧性能は、業界初の4階にも設置が可能になりました。

●空に近いから、使いみちいっぱい	風圧1.5倍 (出幅 3尺~4尺) ※1	4階 1044N/m ² (風速:42m/S相当)
●光と風で、洗濯物干し場にピッタリ	風圧1.4倍 (出幅 2尺~6尺)	3階 952N/m ² (風速:39m/S相当)
●楽しい午後ひとときを、お茶でも飲みながら...	風圧1.2倍 (出幅 2尺~9尺)	2階 836N/m ² (風速:37m/S相当)
●ワイドサイズだから、趣味やお子さまの遊び場として...	風圧1.0倍 (出幅 2尺~15尺)	1階 708N/m ² (風速:34m/S相当)

※1: ルーフタイプを除く ※3: 2尺はルーフタイプのみを設定です。

※2 上記の風速表示は耐風圧強度を換算した目安です。

Resistant

ワンランク上の安心。『風に強い』テラス。だから、あらゆる住まいに設置可能です。

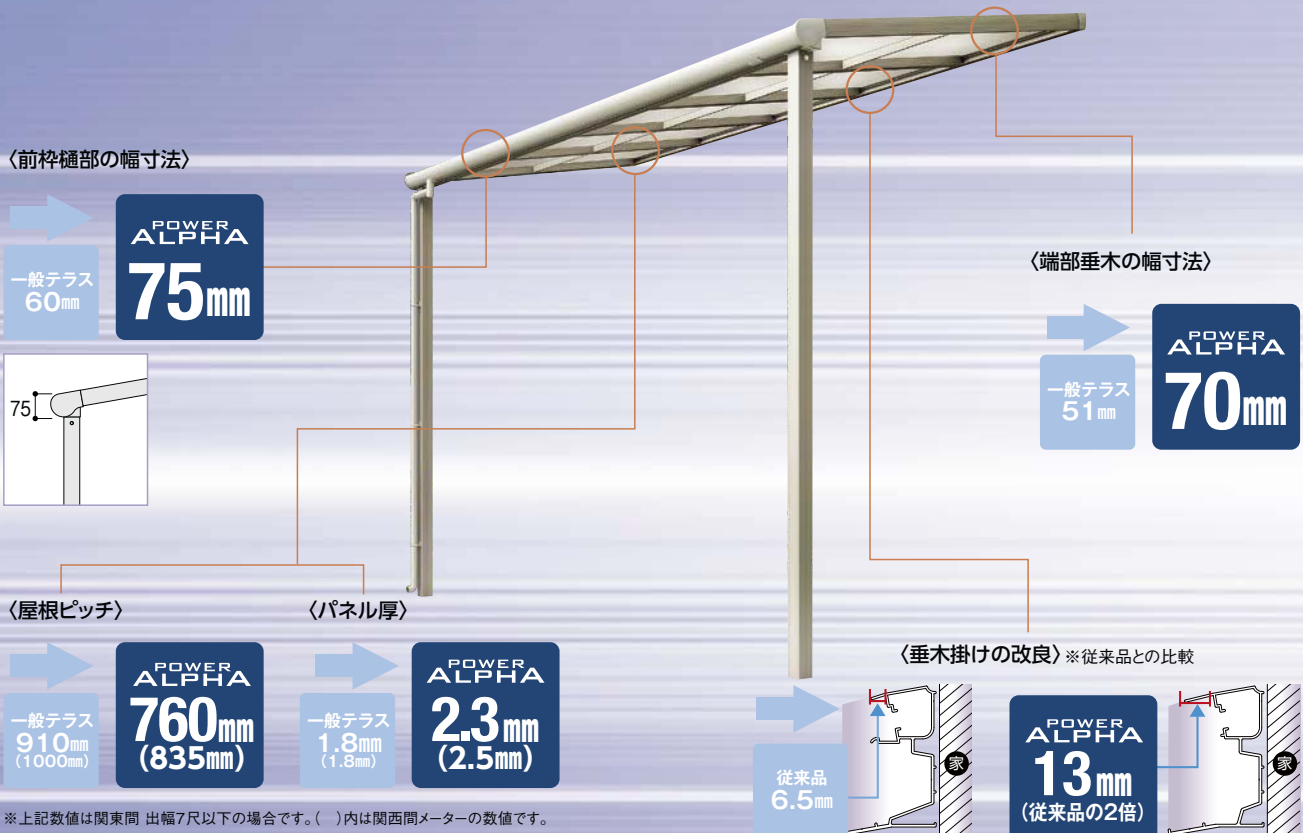

垂木掛けのフィンを従来品の2倍の長さにする事で、垂木ののみこみを深くし回転をおさえます。

強風や突風にも耐える力。

■ポイントは
 抜けにくい屋根パネルにあります。

屋根ピッチの間隔を短く、パネルを厚くすることで安定感がアップ。さらに端部垂木と前枠樋部の幅寸法を長くするなど風圧に耐える工夫を施しています。

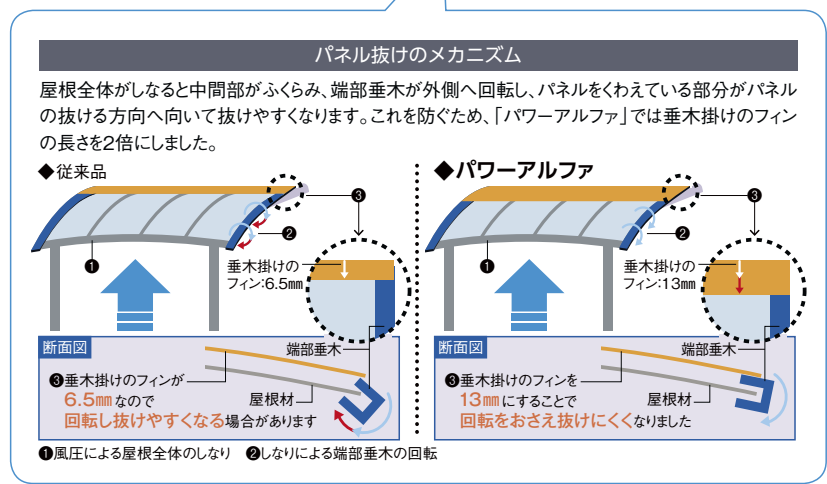

風の強さを知る...

耐風圧 風の強さと人への影響は? ※(風速:m/秒)

※1: 風速は、10分間の平均風速です。風の吹き方は絶えず強弱の変動があり、瞬間風速は平均風速の1.5倍から3倍以上になることがあります。

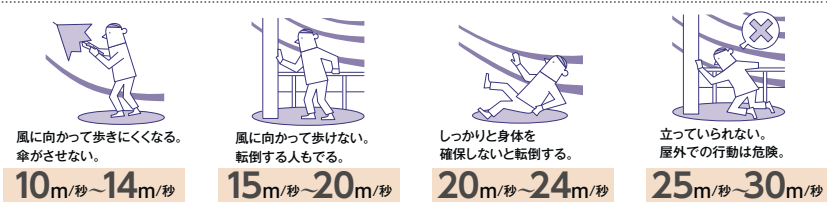

パワーアルファ
 フーゴフミニ
 クリアルーフ
 モダンアート

テラス・屋根

ライザーテラスⅡ
 ナーラテラス

パドームⅡ

ぬれ縁

パワーアルファ

30cm Snow Resistant **雪に強い!**

パワーアルファだから安心です。

強さの証明!一般地域用で1.5倍の耐積雪強度*

「パワーアルファ」は、一般地域用でも耐積雪強度は一般のテラスの1.5倍*、耐積雪強度30cmの実力。さらに積雪荷重に一層の耐久性を求める場合は多積雪地域用の耐積雪強度100cmまで、選択が可能なので安心です。

※当社一般テラスとの比較

選べる地域対応商品

**優れた耐積雪強度
+10cmの余裕!!**

30cm **耐積雪強度**
一般地域用

※当社試験値

■年最深積雪量 (1971~2000年の平均値)

- 積雪0~20cm
- 積雪20~50cm
- 積雪50~100cm
- 積雪100~150cm
- 積雪150cm~

年最深積雪...積雪の深さの年最大値

一般地域用で耐積雪30cmの強度!!

1.5倍の

耐積雪荷重性能が
パワーアルファ強さの証明。

一般テラス
20cm

+10cm



**余裕の強度で
大きな安心!!**

一般地域用900タイプ
900N/m²(91.8kgf/m²)

30cm 耐積雪強度

積雪地域用1500タイプ
1500N/m²(153.0kgf/m²)

50cm 耐積雪強度

多積雪地域用3000タイプ
3000N/m²(305.9kgf/m²)

100cm 耐積雪強度

※当社試験値

耐積雪強度とは? 耐積雪強度とは、積雪の荷重に耐えることのできる強度を示すもの。積雪強度数値(cm)は、積雪が各対応(cm)を超える前に雪下ろしをすることを基準にした強度です。

積雪にも耐える強靱さで、『安心』。
強さと機能性でご家族の暮らしをしっかりと守ります。

Resistant



パワーアルファ

フーゴFミニ

クリアルーフ

モダンシート

テラス・屋根

ライザーテラスII

ナローテラス

パドームII

めれ縁

雪対策に万全の機能も充実

雪の多い季節もさらに安心。テラスの上に雪が積もることを防いでくれる便利なLIXILのアイデア機能をオプションで選べます。

落としやすく、詰まらせない。
安心の雪対策!!

Snow Resistant POINT

- 積雪量や季節によって雪を落としやすいよう、自由に屋根角度が調整できる便利な、自在垂木掛け(オプション)
- 雪による雨樋の破損や、雪・落ち葉等の侵入を防ぐ、開閉式積雪カバー(オプション)は雨水の排水もスムーズです。
- 雨樋に詰まる雪を取り除く面倒な作業をなくすために、雪は地面に落ち、雨は雨樋に入る優れた機能を持つ、積雪前枠(オプション)もご用意しました。

自在垂木掛け

オプション

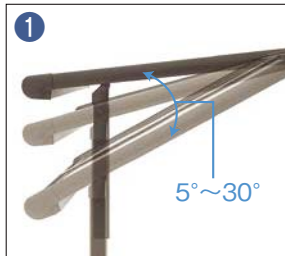

開閉式積雪カバー

オプション



積雪前枠

オプション

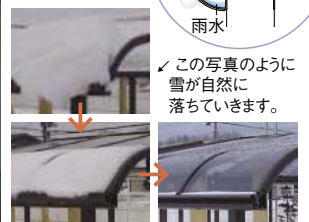

※それぞれの機能には、設定や条件により、仕様が異なる場合があります。詳しくはお問い合わせください。

パワーアルファ

“高品質”だから快適

高性能な屋根材が室内に入る日差しを軽減。
省エネにも優れた効果を発揮します。



ポリカーボネート屋根材バリエーション



ポリカーボネート	ポリカーボネート	ポリカーボネート	熱線吸収ポリカーボネート	熱線吸収アクアポリカーボネート
ブルースモーク 全光線透過率:31% 熱線カット率:37%	クリアマット 全光線透過率:83% 熱線カット率:20%	ブラウン 全光線透過率:49% 熱線カット率:34%	クリアマットS 全光線透過率:80% 熱線カット率:36%	クリアS 全光線透過率:80% 熱線カット率:36% 防汚加工

全光線透過率:明るさの目安です。値が大きいほど明るくなります。熱線カット率:熱さの元となる熱線^{さび}を遮る目安です。値が大きいほど温度上昇を軽減します。

※上記数値は参考値です。

POINT: 01

(ポリカーボネート屋根材共通)
紫外線を通さず、光をほどよくカット。
ガラスの約200倍の強度。強くて優しい屋根材です。

衝撃に強く、採光性に優れたポリカーボネート。全タイプにUVカットを施しました。紫外線をカットしてくれるので洗濯物や窓際家具も安心です。



POINT: 02

(熱線吸収ポリカーボネート、熱線吸収アクアポリカーボネート)
採光性を保ちながら、熱線カット率はさらにUP!

熱線吸収ポリカーボネート屋根材は、室内を明るく保ちながら日射による室内温度の上昇を軽減します。冷房費が節約でき、省エネにも貢献します。



POINT: 03

(熱線吸収アクアポリカーボネート)
自然の力を活用した汚れにくいタイプです。

LIXILの「熱線吸収アクアポリカーボネート」なら、太陽光による自然の力で汚れの原因となる油脂分や有機物を分解。雨水が汚れを流しとり、きれいな状態を保ちます。

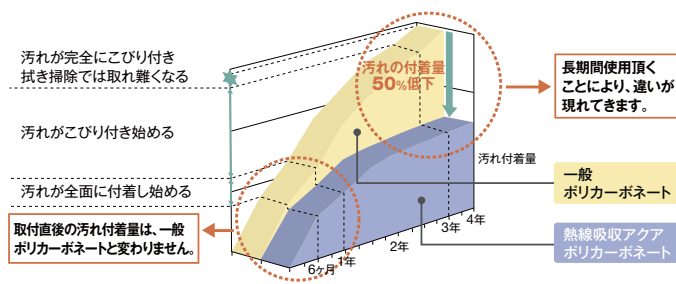
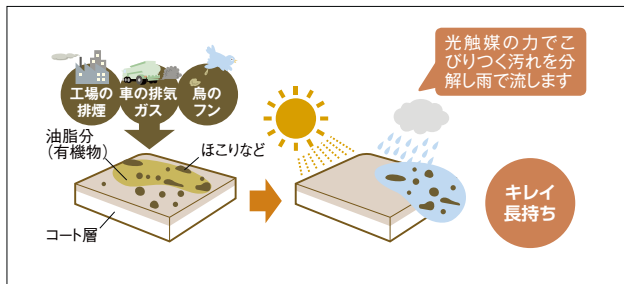

Roof Variation

強い陽射しをさげ、遮熱効果を高めるために、その他にもパネル素材をご用意しています。

熱線遮断FRP DRタイプ

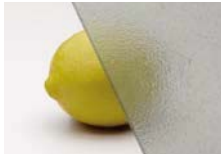

ミストグレー（すりガラス調）

屋根材の性能

	熱線遮断FRP DRタイプ
カラー	ミストグレー
全光線透過率	30%
熱線カット率	70%
UVカット	約100%
防汚加工	—

日射により熱くなりにくい
熱線遮断タイプ

日射での室内温度上昇を軽減するので、夏の冷房効率がグンとアップ。冷房費が節約でき、省エネにも貢献します。

熱線
70%
カット

有害な紫外線をカットする
UV素材だから安心

有害な紫外線をほぼ100%カット。人体にやさしいだけでなく、家具やフローリングの日焼けも防ぐことができます。

ほぼ
100%
カット

※熱線遮断FRP DRタイプの詳細は、452ページをご覧ください。

アルミ樹脂複合パネル

また不透明のアルミ樹脂複合素材のパネルをご用意。ポリカーボネートと張り分けることで、部屋に侵入する熱を上手に部分カット。室内の温度上昇を軽減することができます。

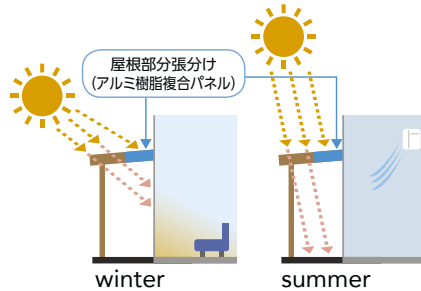

屋根部分張分け
(アルミ樹脂複合パネル:厚さ3mm)

設置条件に合わせて、さまざまな施工方法をご用意。

Terrace & Life

POINT: 01 | 屋根パネルの上止め/下止めがお選びいただけます。

Speedy



■上止め方式

上からパネルを止めるシンプルな構造。スピーディな施工ができます。

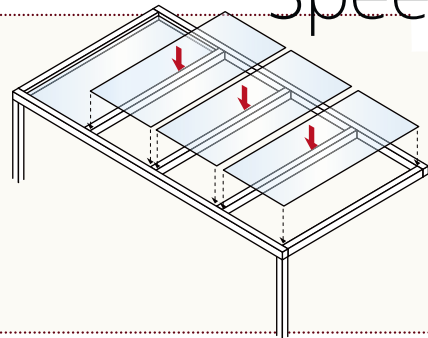

■全スパン下止め方式

全てのパネルを下から止めるので、身を乗り出す必要がありません。2階以上でも安全に施工ができます。テラスの上に障害物がある場合にも、容易に施工ができます。

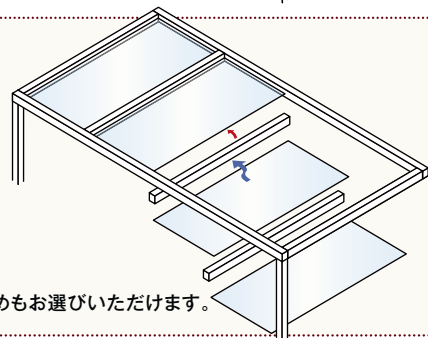

※よりスピーディな施工が可能な1スパン下止めもお選びいただけます。

POINT: 02 | 自在桁前枠の一人施工が可能です

前枠の一人施工が可能

自在桁前枠は簡単引っ掛け構造で安全にかつ短時間で取付けが可能です。



手順①

自在桁前枠を傾けて前枠固定金具に引っ掛け仮置きする。



手順②

自在桁前枠の位置を合わせて垂木にねじ止めする。

※施工過程のテラス写真は弊社ライザーテラスIIのものです。

パワーアルファ

フーゴFミニ

クリアルーフ

モダンシート

テラス・屋根

ライザーテラスII

ナールテラス

パドームII

ぬれ縁

パワーアルファ

暮らしのスタイルにあったテラスを選ぶ。

Select

Design | 豊富なカラーとデザインで窓際の印象を高めます。

カラー 本体カラー(アルミ形材) / お住まいのサッシ色と同色を選ぶと、まとまりのある仕上がりになります。



NEW

屋根形状 4タイプの屋根デザインをご用意。デザインと、暮らし方や実用性のバランスを考慮し、お選びください。

タイプ	ストレートタイプ	カーブタイプ
見た目	見目がスッキリと仕上がり、特殊な納まりの現場にも幅広く対応できます。	ストレートタイプと比べて、雨・風の吹き込みに対し効果があります。
デザイン	<p>F型 シンプルな直線形状のデザイン。特殊な納まりなど幅広く対応できます。</p> <p>L型 モダンな住まいにフィットする、ゆるやかなアールデザインです。</p>	<p>RB型 浅めのカーブラインのやさしい印象が建物の意匠を引き立てます。</p> <p>RA型 やや深めのカーブラインが住宅全体に安心感を与えます。</p>
特長	<ul style="list-style-type: none"> ●特殊納まりに幅広く対応(F型) ●シンプルなので、モダンな住宅によくなじむ 	<ul style="list-style-type: none"> ●ストレートタイプに比べ雨や日差しをカットできる●特に2F・3Fに効果的 ●ゆるやかなカーブで、どんな住宅にもなじむ

Installation | 様々な設置バリエーションでご要望にお応えします。

タイプ パワーアルファでは、取り付け場所・目的に応じて以下のタイプのテラスをご用意しています。

<p>テラスタイプ</p> <p>for 1F</p>	<p>バルコニー屋根タイプ</p> <p>for 2F ~ 4F</p>	<p>ルーフタイプ</p> <p>for 1F ~ 3F</p>
------------------------------------	---	---

■サイズバリエーションや取り付けられるオプションも豊富で、様々な敷地条件に合わせて設置可能です。

■戸建て住宅のバルコニーに対応します。

■柱がない、スッキリとしたデザイン。
※柱が無い場合、取り付け場所やサイズに制限があります。

サイズ 雨・雪の吹き込みを考え、ぬらしたくないスペースよりやや大きめのサイズをお選びください。バルコニーには、ひとまわり大きな出幅サイズ(自在桁仕様)がおすすめです。お取り付けしたい場所にピッタリなサイズのテラス屋根・ベランダ屋根がない場合でも、お取付けできる方法があります。

屋根の切詰め加工	柱の間口方向の移動	柱の出幅方向の移動(自在桁仕様)
敷地条件に合わせて	柱接地に障害物があっても	出幅を多くとれます
幅・奥行どちらの方向にも対応できます。	移動できる範囲は商品により異なります。	移動できる範囲は商品により異なります。

敷地対応 敷地条件に合わせて設置可能です。

特殊納まり	狭小地
敷地が変形している場合でも設置可能です。	さらに狭い場所でも出幅を切詰めて設置できます。
<p>台形納まり(側面)</p> <p>台形納まり(正面)</p> <p>両袖納まり</p>	<p>A: 最小 676 まで対応可能</p>

使いやすさ、なるほど納得。 様々な状況に対応する便利なオプション!

Plus ONE

Plus one : 01 | 便利な移動機能付き物干し。

かけたまま前後スライド

前後移動式物干し

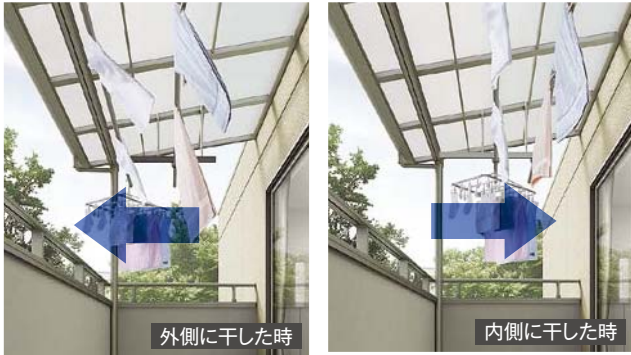

上げて下げて、視線や風対策に効果的

上下移動式物干し

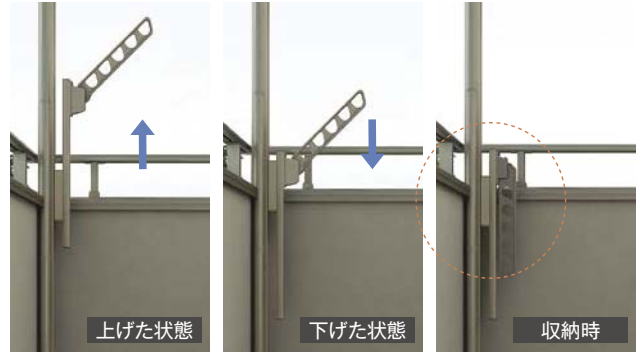

晴れた日は太陽の光をたくさん当ててカラッと気持ち良く!



雨やお出かけの時は後方に干せるので安心!



晴れた日は太陽の光で気持ちよく、また、長い洗濯物もきれいに干せます!



外からの視線を遮ります! 風が強い日も安心!



(●移動範囲 標準タイプ: 390mm/ワイドタイプ: 350mm)

(●上下移動範囲: 665mm)

人気の「吊り下げ物干し」や「壁付け物干し」なども充実。

たくさん干せて使いやすい

吊り下げ物干し

吊り下げ物干しは、標準が4本、ワイドは6本かける事ができます。高さは調整可能です。



収納できる壁付タイプ

壁付け物干し

使わない時は、たためるから見た目もスッキリ。圧迫感を感じることもありません。

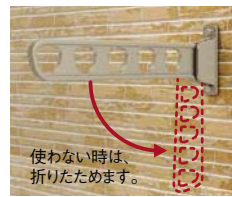

※物干しには、総重量50kg以上の物を干したり、ぶら下がったりしないでください。

Plus one : 02 | 雨や雪の降り込みを防ぎ、視線も遮るスクリーン。

エクステリアデザインや用途に対応する様々なスクリーンをご用意。ライフスタイルに合わせてお選びください。



前面スクリーン(テラスタイプ)



前面スクリーン(バルコニー屋根タイプ)



側面スクリーン+側面ランマパネル

パワーアルファ

フーゴミニ

クリアルーフ

モダンアート

テラス・屋根

ライザーテラスⅡ

ナローテラス

パドームⅡ

めれ縁

生活提案

今よりちょっといい暮らし

暮らしの中のちょっとした困りごとが、いつの間にか暮らしの大きな問題になっていませんか。
そんな暮らしの問題もパワーアルファなら、意外と簡単に解決できるかもしれません。
マルチに活躍するパワーアルファが今よりちょっといい暮らしをお手伝いします。



雨を心配しなくても、洗濯物が干せるので便利!

テラスと合わせて床をコーディネート。



テラスをつけることでお庭がとっておきの憩いのスペースに大変身。趣味のガーデニングなどにも一役買います。



テラスがあれば、多少の雨や雪を気にせず、屋外に干したままの外出もできます。



外からの視線も防いでもれるから安心です。



道路や近隣からの気になる視線を柔らかに遮ることができるので、まわりを気にすることなくアウトドア空間を楽しめます。

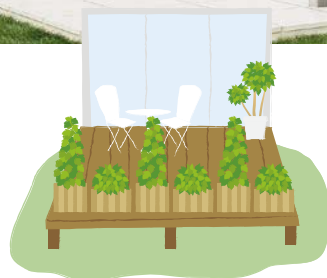

商品の色は、印刷の特性上実物とは多少異なる場合がございますのでご了承ください。掲載価格には、消費税、ガラス代(ガラス組込商品を除く)、組立代、取付費、運賃等は含まれておりません。

EXTERIOR TERRACE LIFE



POINT

上層階の窓やバルコニーの上にも取付けられるので、ちょっとした雨よけや夏の日差しを防ぎ、窓辺がより快適になります。

3階もそして4階にも付けられるから、暮らしの幅が広がります。



使い方もっと便利にもっと楽しく!

POINT

建物まわりのニッチなスペースに取付けるだけで、便利な屋根付きの自転車置き場として上手に活用できます。



パワーアルファ
フーゴFミニ
クリアルーフ
モダンアート

テラス・屋根

ライザーテラスⅡ

ナローテラス

パドームⅡ

ぬれ縁

パワーアルファ

商品体系

1・2・3階だけでなく4階にも取り付けできる「パワーアルファ」。
お住まいの地域の積雪量、設置場所から選びましょう。

設置タイプ

テラスタイプ

造り付けバルコニー用
屋根タイプ

耐積雪強度

※当社試験値

1階設置で柱を地面に埋め込むタイプ

家のバルコニーに屋根をかけるタイプ

1階 柱付き

2階 3階 4階 柱付き

30cm

900タイプ
900N/㎡
(91.8kgf/㎡)



屋根形状

F型 L型 RB型 RA型



F型 L型 RB型 RA型

50cm

1500タイプ
1500N/㎡
(153.0kgf/㎡)



屋根形状

F型 RB型 RA型



F型 RB型 RA型

100cm

3000タイプ
3000N/㎡
(305.9kgf/㎡)



屋根形状

F型 RB型



屋根材

丈夫でUVカット効果のあるポリカーボネート標準仕様
ギラギラした日差しを 屋根下を明るく、 自然でおちついた色
やわらかく。 目隠し効果アップ。 合いがやさしい。



ポリカーボネート
一般タイプ
(ブルースモーク)

採光性を保ちながら、
熱線カット率アップ。



ポリカーボネート
一般タイプ
(クリアマット)

熱線を大幅カットし、防汚効
果のあるタイプもご用意。



ポリカーボネート
一般タイプ
(ブラウン)

ポリカと組み合わせて
上手に日差し対策。



熱線吸収
ポリカーボネート
(クリアマットS)

※12尺、15尺には
設定はありません。



熱線吸収アクリル
ポリカーボネート
(クリアS)

※12尺、15尺には
設定はありません。



屋根部分張分け
(アルミ樹脂複合パネル)
(オプション)

■屋根材の性能比較

	ポリカーボネート 一般タイプ		熱線吸収 ポリカーボネート	熱線吸収アクリル ポリカーボネート	
	ブルースモーク	クリアマット	ブラウン	クリアマットS	クリアS
全光線透過率	31%	83%	49%	80%	80%
熱線カット率	37%	20%	34%	36%	36%
UVカット	約100%	約100%	約100%	約100%	約100%
防汚加工	—	—	—	—	○

商品の色は、印刷の特性上実物とは多少異なる場合がございますのでご了承ください。掲載価格には、消費税、ガラス代(ガラス組込商品を除く)、組立代、取付費、運賃等は含まれておりません。

ビューステージHスタイル用 屋根タイプ

後付けバルコニー一体型

2階 柱付き



F型 L型 RB型 RA型



F型 RB型 RA型

ルーフタイプ

柱なしタイプ

1階 2階 3階 柱なし



F型 L型 RB型

本体色(アルミ形材)

T:ブラック

G:オータムブラウン

K:シャイングレー

B:ブロンズ

D:ナチュラルシルバー

W:ホワイト

屋根形状

スタイリッシュなフラット形状。

ゆるやかなアールでスタイリッシュ&やさしさを醸し出します。

カーブ形状で雨や日差しをよりカットします。

深めのカーブで吹き込み・日差しをさらにカット。

F型



L型



RB型



RA型



パワーアルファは、LIXILの環境配慮設計の視点に基づき開発されました。

省施工 自社が定めた、施工法見直しや施工材料削減などの省施工基準を満たす商品です。

省資源 自社が定めた、製造法や原材料見直し、軽量化などの原材料使用量削減基準を満たす商品です。

パワーアルファ

機種設定一覧表

※屋根パネル上止め下止め仕様／上止め全サイズ、下止めはF型は9尺他は7尺まで。

30cm

積雪30cm (900タイプ) 柱付き

		テラスタイプ						造り付けバルコニー用屋根タイプ						ビューステージHスタイル用屋根タイプ										
		単体			連棟			単体			連棟			単体			連棟							
屋根形状	間区分	1.0間	1.5間	2.0間	2.5間	3.0間	1.5間	2.0間	1.0間	1.5間	2.0間	2.5間	1.5間	2.0間	1.0間	1.5間	2.0間	2.5間	1.5間	2.0間				
F型	関東間	3尺	●	●	●	●	●	●	●	●	●	●	●	●	●	●	●	●	●	●	●			
		4尺	●	●	●	●	●	●	●	●	●	●	●	●	●	●	●	●	●	●	●	●		
		5尺	●	●	●	●	●	●	●	●	●	●	●	●	●	●	●	●	●	●	●	●		
		6尺	●	●	●	●	●	●	●	●	●	●	●	●	●	●	●	●	●	●	●	●		
		7尺	●	●	●	●	-	●	●	●	●	●	●	●	●	●	●	●	●	●	●	●		
		8尺	●	●	●	●	-	●	●	●	●	●	●	●	●	●	●	●	●	-	-	-	-	
	関西間 九州四国間 メーター	9尺	●	●	●	●	-	●	●	●	●	●	●	●	●	●	●	●	●	●	●	●		
		10尺	●	●	●	●	-	●	●	-	-	-	-	-	-	-	-	-	-	-	-	-		
		12尺	●	●	●	●	-	●	●	-	-	-	-	-	-	-	-	-	-	-	-	-		
		15尺	●	●	●	●	-	●	●	-	-	-	-	-	-	-	-	-	-	-	-	-		
		3尺	●	●	●	-	●	●	●	●	●	●	●	●	●	●	●	●	●	-	●	●		
		4尺	●	●	●	-	●	●	●	●	●	●	●	●	●	●	●	●	●	-	●	●		
		5尺	●	●	●	-	●	●	●	●	●	●	●	●	●	●	●	●	●	-	●	●		
		6尺	●	●	●	-	●	●	●	●	●	●	●	●	●	●	●	●	●	-	●	●		
L型	関東間	3尺	●	●	●	●	●	●	●	●	●	●	●	●	●	●	●	●	●	●	●			
		4尺	●	●	●	●	●	●	●	●	●	●	●	●	●	●	●	●	●	●	●	●		
		5尺	●	●	●	●	●	●	●	●	●	●	●	●	●	●	●	●	●	●	●	●		
		6尺	●	●	●	●	●	●	●	●	●	●	●	●	●	●	●	●	●	●	●	●		
		7尺	●	●	●	-	●	●	●	●	●	●	●	●	●	●	●	●	●	●	●	●		
		8尺	●	●	●	-	●	●	●	●	●	●	●	●	●	●	●	●	●	-	-	-	-	
	関西間 九州四国間 メーター	9尺	●	●	●	-	●	●	●	●	●	●	●	●	●	●	●	●	●	●	●	●		
		10尺	●	●	●	-	●	●	-	-	-	-	-	-	-	-	-	-	-	-	-	-		
		RB型	関東間	3尺	●	●	●	●	●	●	●	●	●	●	●	●	●	●	●	●	●	●	●	
				4尺	●	●	●	●	●	●	●	●	●	●	●	●	●	●	●	●	●	●	●	●
				5尺	●	●	●	●	●	●	●	●	●	●	●	●	●	●	●	●	●	●	●	●
				6尺	●	●	●	●	●	●	●	●	●	●	●	●	●	●	●	●	●	●	●	●
				7尺	●	●	●	-	●	●	●	●	●	●	●	●	●	●	●	●	●	●	●	●
				8尺	●	●	●	-	●	●	●	●	●	●	●	●	●	●	●	●	●	-	-	-
関西間 九州四国間 メーター	9尺		●	●	●	-	●	●	●	●	●	●	●	●	●	●	●	●	●	●	●	●		
	10尺		●	●	●	-	●	●	-	-	-	-	-	-	-	-	-	-	-	-	-	-		
	RA型		関東間	5尺	●	●	●	●	●	●	●	●	●	●	●	●	●	●	●	●	●	●	●	
				6尺	●	●	●	●	●	●	●	●	●	●	●	●	●	●	●	●	●	●	●	●

30cm

ルーフタイプ 積雪30cm (900タイプ) 柱なし

		F型						L型						RB型									
		単体			連棟			単体			連棟			単体			連棟						
屋根形状	間区分	0.5間	1.0間	1.5間	2.0間	2.5間	1.5間	2.0間	0.5間	1.0間	1.5間	2.0間	2.5間	1.5間	2.0間	0.5間	1.0間	1.5間	2.0間	2.5間	1.5間	2.0間	
F型	関東間	2尺	●	●	●	●	●	●	-	-	-	-	-	-	-	-	-	-	-	-	-	-	
		3尺	●	●	●	●	●	●	●	●	●	●	●	●	●	●	●	●	●	●	●	●	●
4尺		●	●	●	●	●	●	●	●	●	●	●	●	●	●	●	●	●	●	●	●	●	
L型	関東間	2尺	●	●	●	●	●	●	-	-	-	-	-	-	-	-	-	-	-	-	-	-	
		3尺	●	●	●	●	●	●	●	●	●	●	●	●	●	●	●	●	●	●	●	●	●
		4尺	●	●	●	●	●	●	●	●	●	●	●	●	●	●	●	●	●	●	●	●	●
RB型	関西間 九州四国間 メーター	2尺	●	●	●	●	●	●	-	-	-	-	-	-	-	-	-	-	-	-	-	-	
		3尺	●	●	●	●	●	●	●	●	●	●	●	●	●	●	●	●	●	●	●	●	●
		4尺	●	●	●	●	●	●	●	●	●	●	●	●	●	●	●	●	●	●	●	●	



積雪50cm(1500タイプ)柱付き

屋根形状	間区分	高さ	テラスタイプ						造り付けバルコニー用屋根タイプ						ビューステージHスタイル用屋根タイプ						
			単体			連棟			単体			連棟			単体			連棟			
			1.0間	1.5間	2.0間	2.5間	3.0間	1.5間	2.0間	1.0間	1.5間	2.0間	2.5間	1.5間	2.0間	1.0間	1.5間	2.0間	2.5間	1.5間	2.0間
F型	関東間	3尺	●	●	●	—	—	●	●	●	●	—	●	●	●	●	●	●	—	●	●
		4尺	●	●	●	—	—	●	●	●	●	—	●	●	●	●	●	●	—	●	●
		5尺	●	●	●	—	—	●	●	●	●	—	●	●	●	●	●	●	—	●	●
		6尺	●	●	●	—	—	●	●	●	●	—	●	●	●	●	●	●	—	●	●
		7尺	●	●	●	—	—	●	●	●	●	—	●	●	●	●	●	●	—	●	●
		8尺	●	●	●	—	—	●	●	●	●	—	●	●	●	●	●	●	—	●	●
	関西間 九州四国間 メーター	3尺	●	●	●	—	—	●	●	●	●	—	●	●	●	●	●	●	—	●	●
		4尺	●	●	●	—	—	●	●	●	●	—	●	●	●	●	●	●	—	●	●
		5尺	●	●	●	—	—	●	●	●	●	—	●	●	●	●	●	●	—	●	●
		6尺	●	●	●	—	—	●	●	●	●	—	●	●	●	●	●	●	—	●	●
		7尺	●	●	●	—	—	●	●	●	●	—	●	●	●	●	●	●	—	●	●
		8尺	●	●	●	—	—	●	●	●	●	—	●	●	●	●	●	●	—	●	●
		9尺	●	●	●	—	—	●	●	●	●	—	●	●	●	●	●	●	—	●	●
		RA型	関東間	5尺	●	●	●	—	—	●	●	●	—	●	●	●	●	●	—	●	●
6尺	●	●	●	—	—	●	●	●	●	—	●	●	●	●	●	●	—	●	●		



積雪100cm(3000タイプ)柱付き

屋根形状	間区分	高さ	テラスタイプ						造り付けバルコニー用屋根タイプ						ビューステージHスタイル用屋根タイプ					
			単体			連棟			単体			連棟			単体			連棟		
			1.0間	1.5間	2.0間	2.5間	3.0間	1.5間	2.0間	1.0間	1.5間	2.0間	2.5間	1.5間	2.0間	1.0間	1.5間	2.0間	2.5間	1.5間
F型	関東間	3尺	●	●	●	—	—	●	●	—	—	—	—	—	—	—	—	—	—	—
		4尺	●	●	●	—	—	●	●	—	—	—	—	—	—	—	—	—	—	—
		5尺	●	●	●	—	—	●	●	—	—	—	—	—	—	—	—	—	—	—
		6尺	●	●	●	—	—	●	●	—	—	—	—	—	—	—	—	—	—	—
RB型	関東間	3尺	●	●	●	—	—	●	●	—	—	—	—	—	—	—	—	—	—	—
		4尺	●	●	●	—	—	●	●	—	—	—	—	—	—	—	—	—	—	—
		5尺	●	●	●	—	—	●	●	—	—	—	—	—	—	—	—	—	—	—
		6尺	●	●	●	—	—	●	●	—	—	—	—	—	—	—	—	—	—	—



パワーアルファ

特殊納まり **受10**

「パワーアルファ」特殊納まりバリエーション

敷地条件や使い方にあわせて、さまざまな特殊納まりにも対応しています。

耐積雪強度	設置階	設置区分	特殊納まり							
			出隅納まり		入隅納まり		袖納まり			
			標準	自在桁	標準	自在桁	片袖	両袖		
		屋根形状	F型	●	●	●	●	●	●	
			L型	—	—	—	—	●	●	
			RB型	●	●	●	●	●	●	
			RA型	—	—	—	—	●	●	
 30cm (900タイプ)	1階	テラスタイプ	●	●	●	●	●	●		
		ビューステージFスタイル用屋根タイプ	—	—	—	—	—	—		
		ルーフタイプ(柱なし)	—	—	—	—	●	●		
	2階	ビューステージHスタイル用屋根タイプ(柱建て式)	●	●	●	●	●	●		
		ビューステージHスタイル用屋根タイプ(屋根置き式)	●	●	●	●	●	●		
		造り付けバルコニー用屋根タイプ	●	●	—	—	●	●		
	3階	ルーフタイプ(柱なし)	—	—	—	—	●	●		
		造り付けバルコニー用屋根タイプ	—	—	—	—	●	●		
	4階	ルーフタイプ(柱なし)	—	—	—	—	●	●		
		造り付けバルコニー用屋根タイプ	—	—	—	—	—	—		
 50cm (1500タイプ)	1階	テラスタイプ	●	●	●	●	●	●		
		ビューステージFスタイル用屋根タイプ	—	—	—	—	—	—		
	2階	ビューステージHスタイル用屋根タイプ(柱建て式)	●	●	●	●	●	●		
		ビューステージHスタイル用屋根タイプ(屋根置き式)	●	●	●	●	●	●		
		造り付けバルコニー用屋根タイプ	●	●	—	—	●	●		
	3階	造り付けバルコニー用屋根タイプ	—	—	—	—	●	●		
		造り付けバルコニー用屋根タイプ	—	—	—	—	—	—		
	4階	造り付けバルコニー用屋根タイプ	—	—	—	—	—	—		
造り付けバルコニー用屋根タイプ		—	—	—	—	—	—			

※各納まり毎に制作に関する注意や制限がありますのでご注意ください。
 ※納まりによっては現場加工が必要となる場合がありますのでご注意ください。

受10 は受注生産品。受注から弊社工場出荷まで約10日。

例えば、この様な敷地には…

台形納まり(正面)



台形納まり(側面)



両袖納まり



特殊納まり

	台形納まり		出幅違い		はね出し	自在桁 はね出し	後やぐら	階段
	正面	側面	前枠側	躯体側				
	●	●	●	●	●	●	●	●
	-	-	-	-	●	●	●	-
	-	-	-	-	●	●	●	●
	-	-	-	-	●	●	●	-
	●	●	●	●	●	●	●	●
	-	-	-	-	-	●	-	-
	-	-	-	-	-	-	-	-
	●	-	●	●	-	●	-	-
	●	-	●	●	-	●	-	-
	●	●	●	●	-	●	-	-
	-	-	-	-	-	-	-	-
	●	●	●	●	-	●	-	-
	-	-	-	-	-	-	-	-
	-	-	-	-	-	-	-	-
	●	●	●	●	●	●	●	-
	-	-	-	-	-	●	-	-
	●	-	●	●	-	●	-	-
	●	-	●	●	-	●	-	-
	●	●	●	●	-	●	-	-
	●	●	●	●	-	●	-	-
	-	-	-	-	-	-	-	-

パワーアルファ
フーゴFミニ
クリアルーフ
モダンアートの

テラス・屋根

ライザーテラスⅡ
ナローテラス

パドームⅡ

めれ縁