

ルシアス

門まわり

エクゼウス

シンプルモダン

ガーデン倶楽部  
スタンダード

形材門扉

エクスライン

レステイン

機能子扉

横・たて・井桁・ラチスの基本デザインをベースに、  
11デザインをラインアップ。

フェンス・ゲート・引戸などと組合せれば、さまざまなスタイルの住宅外構の演出が可能です。  
すべてのデザインに親子開き、電気錠付タイプ(ピタットKey システム ▶P.153)をご用意しています。



エクスライン 門扉2型 07-12 プラチナステン ▶P.262

## カラーバリエーション



B1  
ブラウン



B7  
カームブラック



H2  
プラチナステン



YW  
ホワイト

## 錠バリエーション

特長 ▶P.257

打掛錠2タイプ、ラッチ錠3タイプの計5種類からお選びいただけます。標準の錠はハンドル錠E8型となります。

標準

選択(注)



● 打掛錠タイプ ●

● ラッチ錠タイプ ●

ハンドル錠E8型

木調ハンドル錠E9型

ハンドル錠E10型(レバーラッチ錠) タッチ錠E2型(プレート錠)

タッチ錠E3型(バーハンドル錠)

(注) ラッチ錠タイプは、片面シリンダー錠または両面シリンダー錠からお選びいただけます。また、機能子扉親子セットでは各専用錠となります。

# PLAN 1

装飾を抑えた横基調デザインの門扉とフェンス、引戸のコーディネート。グレーの外壁との組合せが、重厚かつ上品なイメージを醸し出します。門扉とフェンスには太格子を採用し、プライバシーを保護。近隣に圧迫感を与えることなく、道路側からの視線を遮ります。



ルシアス

門まわり

エクゼウス

シンプルモダン

スタンダード  
ガーデン倶楽部

形材門扉

エクスライン

レステイン

機能子扉

Coordinate Item

【門扉】

エクスライン 門扉  
5型〈横太格子〉

▶ P.268



【フェンス】

エクスライン フェンス  
5型〈横太格子〉

▶ P.812



【引戸】

エクスライン 引戸  
1型〈横格子〉

▶ P.1412



# エクスライン 門扉シリーズ

※以下の写真は、すべて07-12・両開き・ブラチナステン、錠はタッチ錠E3型です。

## デザインバリエーション①

ルシアス

門まわり

エクゼウス

シンプルモダン

ガーデン倶楽部  
スタンダード

形材門扉

エクスライン

レスティン

機能子扉

横格子

B1 ブラウン B7 カムブラック H2 ブラチナステン YW ホワイト

1型

▶P.260



たて格子

B1 ブラウン B7 カムブラック H2 ブラチナステン YW ホワイト

2型

▶P.262



井桁格子

B1 ブラウン B7 カムブラック H2 ブラチナステン YW ホワイト

3型

▶P.264



ラチス格子

B1 ブラウン B7 カムブラック H2 ブラチナステン YW ホワイト

4型

▶P.266



横太格子

B1 ブラウン B7 カムブラック H2 ブラチナステン YW ホワイト

5型

▶P.268



たて太格子

B1 ブラウン B7 カムブラック H2 ブラチナステン YW ホワイト

6型

▶P.270



太井桁格子

B1 ブラウン B7 カムブラック H2 ブラチナステン YW ホワイト

10型

▶P.272



横(粗)格子

B1 ブラウン B7 カムブラック H2 ブラチナステン YW ホワイト

12型

▶P.274



デザインバリエーション②

たて(粗)格子

B1 ブラウン B7 カムブラック H2 プラチナステン YW ホワイト

13型

▶P.276



たてスリット

B1 ブラウン B7 カムブラック H2 プラチナステン YW ホワイト

14型

▶P.278



メッシュ

B1 ブラウン B7 カムブラック H2 プラチナステン YW ホワイト

16型

▶P.280



(汎用)機能子扉シリーズ※

▶P.288

普段は使わない子扉を〔機能子扉〕にすることで、ポストやインターホン、ネームプレートなどの機能をすべて集約し、有効的に利用することができます。H10/12サイズ用のみとなります。

(注) 錠は、4種類のデザイン(▶P.257)からお選びいただけます。機能子扉専用錠となります(写真は、ハンドル錠E8型)。また、インターホン加工付きでは配線工事が必要となります。インターホンは市販品の取付けが可能です。



機能子扉AD型セット/エクスライン門扉4型 04・08・12 プラチナステン・(機能子扉専用)ハンドル錠E8型

※露出型インターホン加工付きのA型と埋込型インターホン加工付きのAD型、インターホン加工なしのAN型があります。

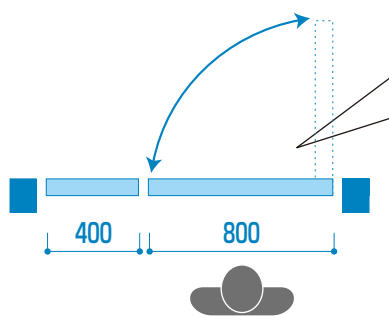

スペースを有効活用できる!

親子開き仕様

すべてのデザインで幅400mmの子扉を組合せた親子開きタイプをご用意しています。間口の幅が1200(600+600)mmの両開きと比べ、幅200mmの間口を広く取ることができるため、出入りがスムーズになります。



親扉:1型+機能子扉AD型/プラチナステン

# エクスライン 門扉シリーズ

ルシアス

門まわり

エクゼウス

シンプルモダン

スタンダード

ガーデン倶楽部

形材門扉

エクスライン

レスティン

機能子扉

※写真はすべて2型・プラチナステンです。

## 門扉組合せバリエーション

さまざまな組合せや仕様をご用意していますので、敷地の条件、用途に応じてお選びいただけます。

### ●間口組合せバリエーション

片開き仕様



3枚(4枚)折戸仕様

▶P.282

両開き仕様



親子開き仕様

▶P.172



08-12 3枚折戸の組合せ



子扉W04サイズとの組合せ



機能子扉との組合せ

## 選択: 門柱組合せバリエーション

### ●多彩な門柱

門扉とさまざまな門柱との組合せにより、機能性を追加した印象的なエントランス空間をつくることができます。

#### アクセントポール ▶P.562



シンプルモダンアクセントポール1A型  
(注1)

アクセントポールと組合せて、リズム感あるエントランスをつくり上げます。  
(注1) 吊り込み可能サイズは、H16のW08サイズまでとなります。

#### 化粧柱1型 ▶P.582



化粧柱1型(注2)

八角形の門柱の上部にギボシのついた、エレガントで重厚感のある化粧柱1型をご用意しています。  
(注2) 吊り込み可能サイズは、H14サイズまでとなります。

### 適応錠

※機能子扉親子で使用する錠は、子扉側には錠の表プレートが付かない専用錠となります。

#### 標準 ハンドル錠E8型

**安全性**  
スムーズ開閉

両・内開き施工では、門扉を開閉する際に、手が框に当たらないように上・下55°の位置でストップする構造を採用(当社オリジナル)。手が触れるハンドル部分は手になじむアール形状です。

同仕様で、ハンドル部分を木調カラーとした(木調ハンドル錠E9型)もご用意しました。



道路側: シリンダー錠 [片面シリンダー錠]  
家屋側からの施解錠は、エマーゼンシー(参照 ▶P.1796) です。付属のサムターンを取付けると手で施解錠が可能です。



家屋側: サムターン(付属品)タイプの場合



木調ハンドル錠E9型 カームブラック(台座色) / フェアウォールナット(ハンドル)

#### 選択 木調ハンドル錠E9型※

台座色 / カームブラック	
フェアウォールナット(KF)	グランウォールナット(KG)
台座色 / ブラチナステン	
フェアウォールナット(SF)	グランウォールナット(SG)
	※E9型は、門扉本体色(台座色)が、カームブラックおよびブラチナステンの専用錠となります。
ラスターチェリー(SR)	

ラスターチェリー(台座: ブラチナステン)  
家屋側: サムターン(付属品)タイプの場合



(家屋側)

#### 選択 ハンドル錠E10型



道路側: シリンダー錠



家屋側: サムターン(付属品)タイプの場合

ハンドルを軽く下げることで門扉を開閉できるラッチ錠(片面または両面シリンダー錠)です。操作性と意匠性を考え、家屋側では掛側だけでなく受側にもハンドルを設けました。家屋側の施解錠は、両面シリンダーでは鍵が必要となりますが、片面シリンダーではコインキー(参照 ▶P.1796)です。付属のサムターンを取付けると手で施解錠が可能です。

#### 選択 タッチ錠E2型

ハンドルを軽く押す、または引くだけで門扉を開閉できるプッシュフルタイプのラッチ錠(片面または両面シリンダー錠)です。操作性と意匠性を考え、家屋側では掛側だけでなく受側にもプレートを設置しました。家屋側の施解錠は、両面シリンダーでは鍵が必要となりますが、片面シリンダーではコインキー(参照 ▶P.1796)です。付属のサムターンを取付けると手で施解錠が可能です。



道路側: シリンダー錠



家屋側: サムターン(付属品)タイプの場合

#### 選択 タッチ錠E3型

ユニバーサルデザイン

タッチ錠E2型と同じく、プッシュフルタイプのラッチ錠(片面または両面シリンダー錠)です。コインキーでは、サムターンの取付けも可能です。操作性と意匠性を考え、家屋側では掛側だけでなく受側にもバーを設けました。バーは操作範囲が長いので、年齢や身体能力に関係なく家族みんなが使いやすい錠です。



道路側: シリンダー錠



家屋側: サムターン(付属品)タイプの場合

共通仕様



蓄光シリンダー

視認性

鍵穴周辺に蓄光リングを採用しました。



セキュリティ

家屋側: シリンダー [選択] (両面シリンダー錠)

安全性

鎌錠を内蔵したデッドボルト

デッドボルトから飛び出した鎌が門扉をしっかり施錠します。

付属品(ラッチガイド)両開き用  
外開き施工では受側の扉にラッチガイドを取付けて、開閉によるすり傷を防ぎます。

付属品(ラッチガイド)門柱/片開き用  
外開き施工では門柱(受柱)にラッチガイドを取付けて、開閉によるすり傷を防ぎます。(注)75角門柱専用です。



打掛錠タイプ

ラッチ錠タイプ

# エクスライン 門扉シリーズ

ルシアス

門まわり

エクゼウス

シフルモタン

ガーデン倶楽部  
スタンダード

型材門扉

エクスライン

レスティン

機能子扉

●アルミ門柱100角

●アルミ門柱75角

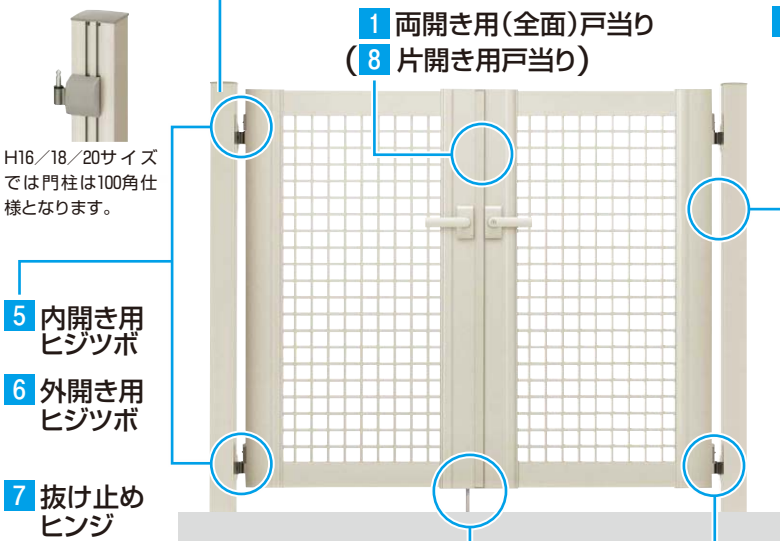

1 両開き用(全面)戸当り  
(8 片開き用戸当り)

2 すき間隠し

5 内開き用ヒジツボ

6 外開き用ヒジツボ

7 抜け止めヒンジ

## 意匠性

1 両開き用(全面)戸当り



左右門扉のすき間を隠し、道路側からの一体感をさらに高めます(落とし棒が1セット同梱されています)。

3 落とし棒  
9 門扉ストッパー

框内蔵式のガタつき防止構造の落としは、有効落差A=120mm対応のため、傾斜地でも設置可能。両開きの場合、別売品の落とし(追加用)を掛側本体に取付ければ、開いた状態で固定できますので大きな荷物でもラクラク出入りできます。また、落とし棒のロックを5mm刻みと細かくしたため、敷地条件に合せ柔軟に調節が可能です。

## 操作性

3 落とし棒(φ13)

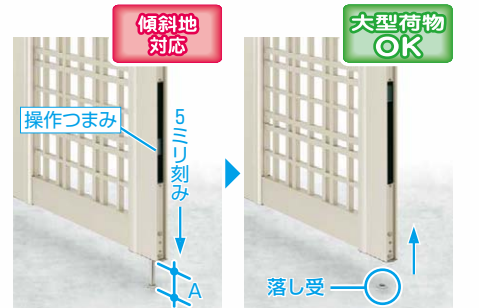
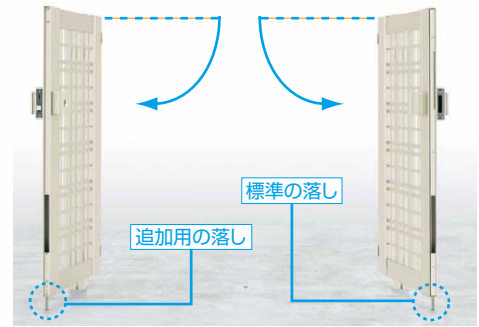

## オプション

2 すき間隠し



**門扉をグレードアップ!**  
アルミ門柱と門扉のすき間を隠し、一体感のある外観にします。  
※内開き施工専用

4 オートクローザ



門柱施工において、ラッチ錠タイプ(▶P.257)と組合せれば(開き角度80°以下より)自動的に扉が閉まるオートクローザがご利用いただけます。※H20サイズには、使用できません。

## 門扉共通オプション

9 門扉ストッパー ▶P.1813



扉を開く際に、直接門柱に当たったり、障害物に当たらないようにすることができます。

## 施工性(門柱施工)

5 内開き用ヒジツボ

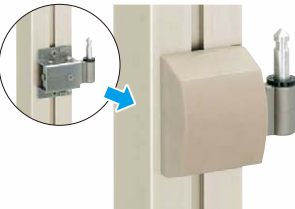

ヒジツボにより、門扉を吊ったままの状態、門扉の前後左右の調整がドライバー1本で可能です。また、防犯性と意匠性を兼ね備えたヒジツボカバーを標準装備しました(門柱ユニットに包装)。

6 外開き用ヒジツボ



門柱・外開き施工専用のヒジツボです。内開きと同じ寸法で門柱の内々に本体が納まり、片開きの場合でも左右の柱位置をそろえることができます(別売品)。

## 防犯性

7 抜け止めヒンジ(標準装備)



防犯性に配慮し、上・下ともに抜け止めを加え、施工後の門扉を抜くにくくしています(錠ユニットに包装)。

## 片開き施工

8 片開き用戸当り

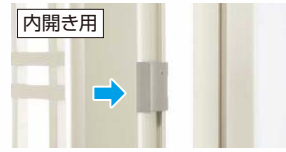

内開き用  
内開き施工では門扉に部分戸当りを使用します(錠ユニットに包装)。



外開き用  
受柱側にゴムカバーを付けて、安全性に配慮しました(別売品)。

防犯配慮商品



### 内外ボタン錠(選択)

▶P.1813



道路側・家屋側ともに施錠はつまみを回すだけ。解錠には任意に設定できる暗証番号を押すことが必要ですのでピッキング防止に、また、視覚的にも犯罪抑止効果があります。

(注1) 標準の錠(打掛錠またはラッチ錠)と併用するため防犯効果が高まります。門扉は専用本体となりますので、発注時にご指定ください。片・両開き(機能子扉は除く)専用です。

(注2) 凍結時には使用できません。

### 3枚(4枚)連扉仕様(注) ※写真は3枚折戸(内折れ・内開き90°施工)の場合

安全性に配慮し、奥行の水勾配にも対応した折戸丁番を採用しました。折戸セット価格表▶P.282

(注) 連扉とする場合、全ての門扉本体は折戸施工専用となります。また、門扉高さH10~14までの設定です。



ハンドル錠E8型(標準)

木調ハンドル錠E9型・ハンドル錠E10型・タッチ錠E2型、E3型も選択可能です。(▶P.257)

折戸部品	
丁番・キャスター・折戸用戸当り	
3枚折戸用	4枚折戸用
¥28,600	¥51,100

XWME0351C

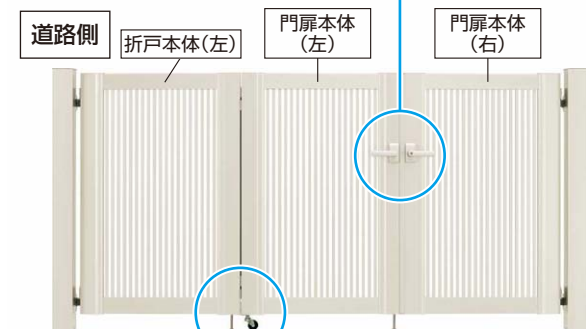

道路側

折戸本体(左)

門扉本体(左)

門扉本体(右)



家屋側

#### 上下スライド式折戸丁番とキャスター

折戸用門扉本体側にキャスターを標準装備。また、丁番がスライドして、奥行の水勾配(2°まで)に応じて本体が上下するため、スムーズな開閉が可能です。

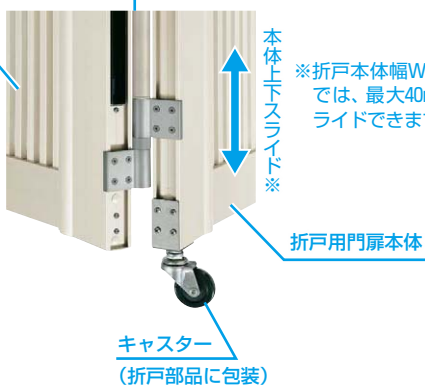

折戸本体

本体上下スライド※

折戸用門扉本体

キャスター  
(折戸部品に包装)

※折戸本体幅W09サイズでは、最大40mmまでスライドできます。

#### セキュリティ対策

アルミ門柱100角



#### 門柱施工・埋込施工

折戸施工では、門柱は100角のサイズとなります。また、門扉の抜け止め用の加工を加えました。埋込施工では、折戸仕様でも両開き用埋込金具を兼用します。



#### 折戸用戸当り

(折戸部品に標準装備) 開閉の際に錠座が門扉に当たらないよう、折戸用戸当りをご用意しました。