

型材フェンス ニューアイシャノンG

外部からの視線を遮る ハイタイプフェンス。

横目隠し・たて目隠しに加え、目隠しと通風効果を両立したルーバータイプや全タイプに3色を設定し、幅広い設置条件に対応できます。

COLOR 3色から選べます。



※写真は3型



SIZE フェンス高さは2サイズを用意し、 最大2000mmまで対応します。



DESIGN 当社独自の技術

風の当たる面を緩やかな曲面にし、風による騒音を抑えました。

→ は風の流れを表します。

3型(ルーバータイプ)

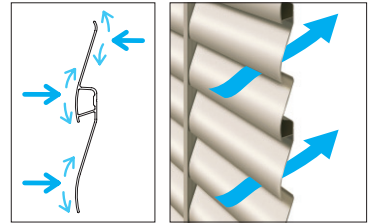

TYPE 取り付け方法は フリー支柱タイプとなります。

●取り付け方法
任意の位置、間隔で取り付けできます。

注 ●柱は布基礎または独立基礎で施工してください。
●フェンスとフェンスの連結箇所には、フリー支柱の設置はできません。

フリー支柱タイプ

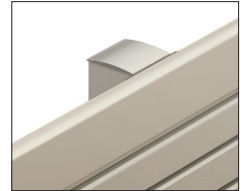

フェンス端部やコーナー一部も美しい納まりになります。

注 ●コーナー部の両側には必ず支柱を設置してください。

●端部材

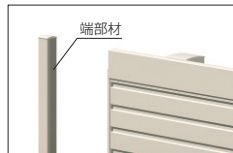

端部には端部材が必要です。

●切り縮め材



1・3型は本体パネルを切断した場合に切り縮め材が必要となります。

●コーナー材



60°~180°のコーナーに対応可能なコーナー材を用意しています。

●下棧すき間カバー



取り付け後

オプション

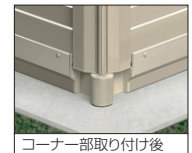

フェンス下部のすき間からの視線を遮り、ペットのくぐり抜けも抑制します (P.625参照)。

納まり図 単位: mm (1020の場合)

1型

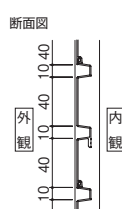
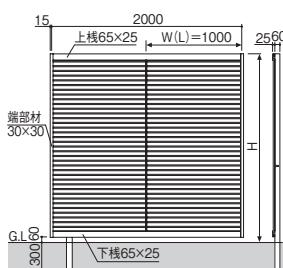

2型

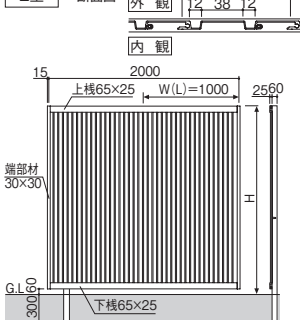

3型

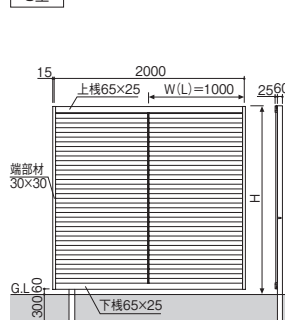

※フリー支柱外径60×60 (H:2000の場合60×70)

サイズ特注 1型・3型: 1200 ≤ H ≤ 2000 (100ピッチのみ) / 2型: 1200 ≤ H ≤ 2000