

特長紹介

レオンポートneo シリーズ

台風の通り道となる地域など、強い風の影響を受けやすい地域に最適なスチール折板屋根ふき材カーポートです。高い耐風圧性能に加え、耐荷重性能1500N/m² (積雪量50cm相当) を実現しています。

●セミハイルーフ柱と、1台用幅36タイプが追加になりました。



標準鼻隠しタイプ 55-55 角柱・横材なしタイプ プラチナステン

LEON's PRIDE

耐風圧強度
(自社基準)

耐風圧強度の
業界最高水準値
風速46m/秒相当
を実現。

地域、収納する車の台数を問わず、優れた耐風圧性能を発揮します。

(単位:mm)

■4種類の梁
高強度アルミ押し出し形材の採用により、重量を抑えながら高い強度を確保。強度は一般的なアルミ押し出し形材の約1.6倍です。

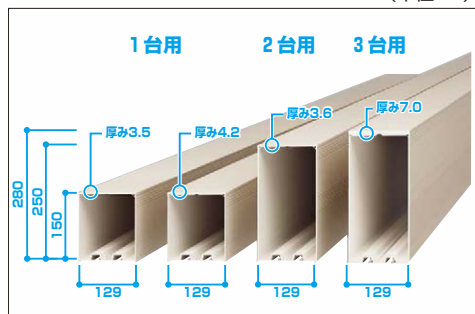

「レオンポートneo」使用可能地域 (風速46m/秒相当) の目安

風速46m/秒以下として想定される地域 (日本全域) のうち、都市部の低層住宅地域、都市周辺の住宅地、中小都市の大半に使用できます。

(注1) 本ページの風速地図は、当社の基準による風速表示に対応する地域を色分けしたものです。

(注2) 気象庁発表の風速が46m/秒以下でも設置条件や設置場所により実風速がそれ以上になることがあります。その場合は破損する可能性がありますのでご了承ください。

耐荷重性能は1500N/m² (153.1kgf/m²、目安として積雪量50cm相当) です。

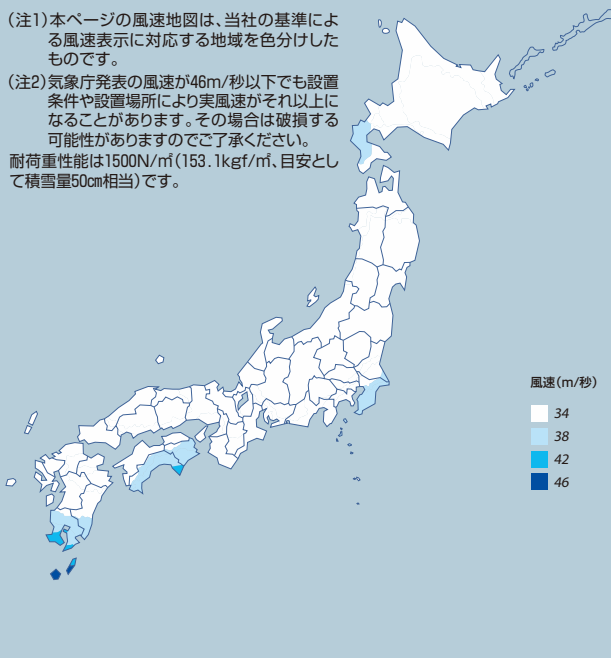

風速 (m/秒)

34

38

42

46

基本性能のUP！



柱寸法が大きくなり、奥行方向への揺れが軽減！

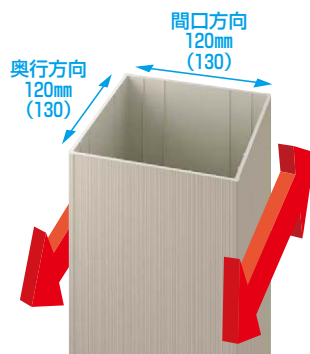

※ハイルーフ柱、基本セット3台用では
□130mmとなります。

充実のバリエーション

基本セット	▶P.1046		▶P.1048	
		基本セット/1台用		基本セット/2台用
		幅80サイズ/柱4本使い	▶P.1050	
				<p>【イージーオーダー対応】</p>  <p>梁延長仕様も可能</p> <p>※詳しくは、当社営業所にお問い合わせください。</p>
		基本セット/3台用		
連棟セット	▶P.1052		▶P.1054・1056	
		たて(2)連棟セット/2台用・4台用		横(2)連棟セット/3台用・4台用

レジエンド

エフルージュ

レオポルトno

車庫まわり

カーポート

レイナポート
グランZ

レイナポート
グラン

スタンダード
カーポートグラン

2CPU型

パローネ!
クイックポートV型

ジーポルトno

イデオス

カーポート
リレーリア

レジエント

エフルージュ

レオンポートneo

車庫まわり

カーポート

レインポート
グランZレインポート
グランカーポート
スタンダード
グラン

2CPU型

バローネ
クインポートV型

レオンポートneo

イデオス

カーポート
リレーシア

■ 施工対応力のあるセミハイルーフ柱H25を設定。

駐車スペースに傾斜や段差がある場合でも施工対応がしやすい、H25高さのセミハイルーフタイプ柱をご用意しました。



55-55M 角柱・横材なしタイプ プラチナステン

車高の高さや、傾斜地などの敷地条件に合わせて選べる
3サイズの高さバリエーション

標準



- ・(ハイルーフに比べて) 風雨の吹き込みが少ない

セミハイルーフ



- ・車高の高い車に対応
- ・傾斜地などの柱対応にもおすすめ

ハイルーフ



- ・キャリア等の高さもカバー
- ・傾斜地などの柱対応にもおすすめ

1台用やたて(2)連棟の駐車スペースに、
余裕のある幅36サイズを追加。
バイクや自転車の駐輪スペースや、タイヤ置き場などに
最適です。



55-36 角柱・横材ありタイプ プラチナステン

柱の間隔が広いので、車の出入れもスムーズです。

揺れを大幅に軽減するブレースをオプション設定。

(角柱専用) ▶P.1059

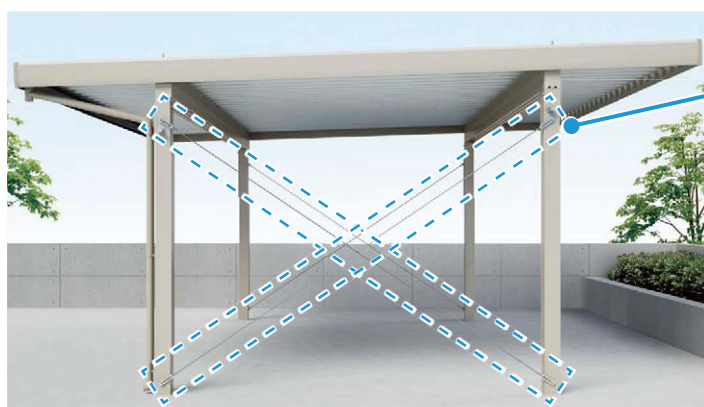

ブレース

便利な収納式を採用しました



レジエント

エフルージュ

レオンポルトno

車庫まわり

カーポート

レイナポート
グランZレイナポート
グランスタンダード
カーポートグラン
カーポート倶楽部

2CPU型

パローネ
カーポートV型

ジーポルトno

イデオス

カーポート
リレーリア

レオンポートneo シリーズ

レジエント

エフルージュ

レオンポートneo

車庫まわり

カーポート

レイナポート

レイナポート

カーポート

2CPU型

バローネ
クイックポートV型

シーポートneo

イデオス

カーポート

カラー
バリエーション

お好みの色が お選びいただけます

柱・梁は3色、鼻隠しは5色をラインアップ(注)。お住まいの外観色やお好みに合わせてお選びいただけます。

(注) ブラウン、カームブラック、プラチナステン、キャラメルチーク、ショコラウォールナットの5色となります。DX鼻隠しタイプは、ブラウン、カームブラック、プラチナステンの3色のみとなります。

B1
ブラウン



B7
カームブラック



H2
プラチナステン

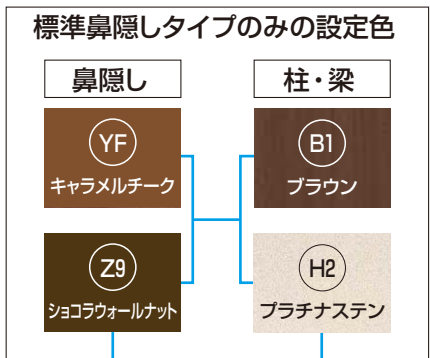

(写真は、鼻隠し：キャラメルチーク、柱・梁：ブラウンの場合)

鼻隠し
バリエーション

全体を印象付ける 2つの鼻隠しデザイン

ストレートでシャープな印象の『標準鼻隠し』タイプと、ボリューム感のある『DX鼻隠し』タイプをご用意しました。

デラックス
DX鼻隠しタイプ



標準鼻隠しタイプ



カームブラック



プラチナステン

柱のバリエーション

お住まいのイメージに合わせて選べる2つの柱形状

丸みがありソフトな印象の丸柱と、シャープな角柱をご用意しました。お住まいのイメージやお好みに合わせてお選びください。

丸柱

高級感とやさしさを演出します。

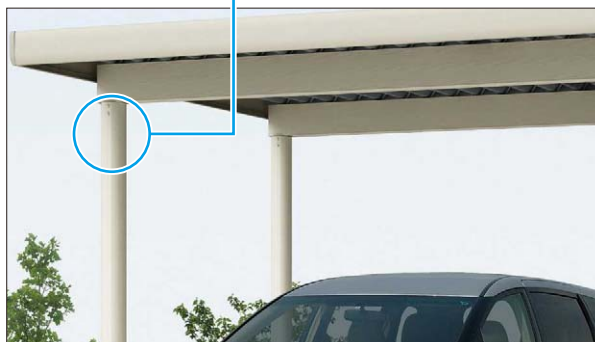

角柱

スタンダードなデザインです。
※ハイルーフ柱、基本セット3台用では
□130mmとなります。

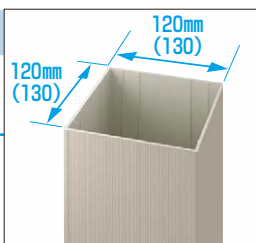

標準柱セミハイルーフ柱

ハイルーフ柱

標準柱セミハイルーフ柱

ハイルーフ柱

屋根ふき材・パネル材のバリエーション

スチール折板屋根ふき材・波板パネル材は、市販品をお求めください。

屋根ふき材

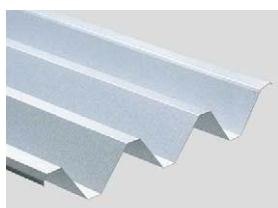

●スチール折板
(厚さt=0.6mm)

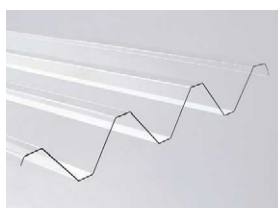

●ポリカーボネート板
明かり取り用

サイドパネル・背面パネル用パネル材



●波板(ポリカーボネート)



●平板

レジエント

エフルージュ

レオポルトno

車庫まわり

カーポート

レイナポート
グランZ

レイナポート
グラン

スタンダード
カーポートグラン

2CPU型

パローネ!
クイックポートV型

ジーポルトno

イデオス

カーポート
リレーリア

レオンポートneo シリーズ

レジエント

エフルージュ

レオンポートneo

車庫まわり

カーポート

レイナポート
グランZ

レイナポート
グラン

カーポート
スタンダード
カーポート
グラン

2CPU型

パローネ
カーポート
V型

シーポートneo

イデオス

カーポート
リレーリア



DX鼻隠しタイプ 55-55-Y 2台用・基本セット 角柱・横材付きタイプ カームブラック

1 横材(横材付きタイプの場合)



梁の位置決めが容易にできるため、施工性が向上します。

2 鼻隠し(水下側)／雨樋



鼻隠し(水下側)と一体化したアルミ形材製の雨樋は、シーリング不要のノンシール構造を採用しています(たて樋は外径60mmです)。また、清掃しやすいゴミ出しエルボを標準設定しました。

3 柱移動

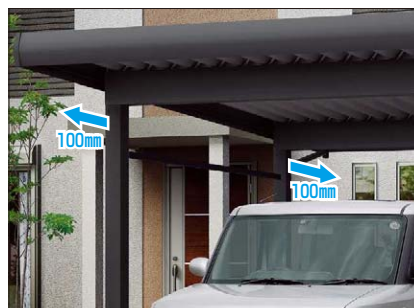

柱は、施工時に外側方向に100mmまでの移動が可能です。

4 ルーフボルト(標準装備)

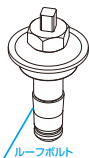

長さ方向の折板の中間部で、折板同士を連結して雨漏れを防ぎます。

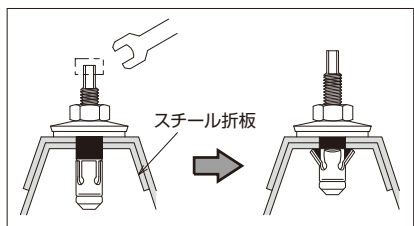

ボルトを締めると下部が開き、スチール折板を上下から締め付けます。

5 タイトフレーム(標準)

高耐食溶融メッキ鋼板を使用しています。

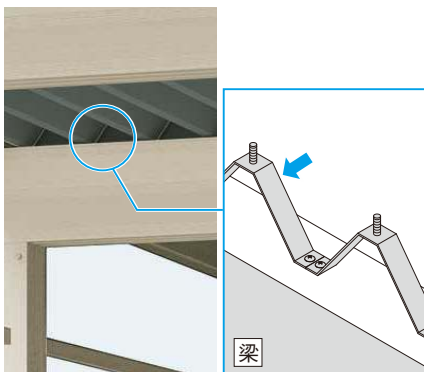

6 プレース(角柱専用)

▶P.1059

雪下ろしの際などに、本体の揺れを大幅に軽減させることができます。



オプション
バリエーション

充実のオプションから、用途に合わせてお選びください。

★印は、角柱専用オプションとなります。

- **サイドパネル★**
〈波板タイプ〉(波板・市販品) ▶P.1062



市販の波板を使用したお求めやすいサイドパネル〈波板タイプ〉をご用意しました。

- **3面囲い(サイドパネル+背面パネル)★**
〈平板タイプ〉(ポリカーボネート板)▶P.1064



3方からの雪、雨、風などの吹き込みを防ぐ、3面囲い〈平板タイプ〉をご用意しました。

別売品：明かり取り屋根

ポリカーボネート折板を部分的にスチール折板と組合せて、屋根下に明るい光を取入れることができます。W200タイプとW600タイプをご用意しました。▶P.1058

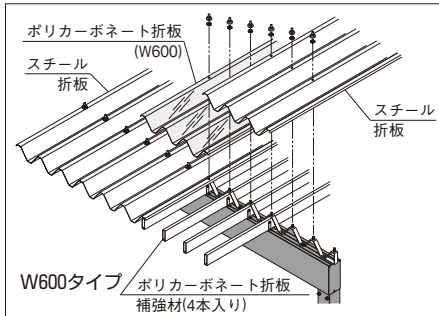
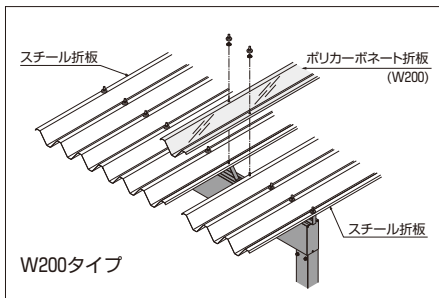

- **サイドパネル**
〈平板タイプ〉(ポリカーボネート板)▶P.1060



横からの雪、雨、風などの吹き込みを防ぐ、サイドパネル〈平板タイプ〉をご用意しました。

- **3面囲い(サイドパネル+背面パネル)★**
〈波板タイプ〉(波板・市販品) ▶P.1063



市販の波板を使用したお求めやすい3面囲い〈波板タイプ〉をご用意しました。

- **水平式物干し★** ▶P.1066



(写真は、ロングタイプ)

柱に取付けることで、雨の日の物干し場としてカースペースを有効に活用できます。収納式なので、使用しない時は邪魔になりません。

- **トリスサイドパネル**
木調アルミ形材 ▶P.1062



木目調の質感を生かしたトリスタイプのサイドパネルをご用意しました。

別売品：防錆タイトフレーム



塗装処理を施した防錆タイトフレームです。入替えの際には、別途ルーフボルトの手配も必要となります。詳しくは別冊規格表▶P.2-397をご覧ください。
(注)耐候促進試験(塩水噴霧-乾燥複合サイクル試験)により、約20年間*錆が発生しないことを確認しました。
*保証値ではありません。
数値は社内試験値であり、使用環境により条件が異なる場合があります。

- **吊り下げ式物干しセット** ▶P.1066



梁に取付けて使用する吊り下げ式の物干しです。補助部品を使えば幅方向への取付けも可能です。

別売品：変形敷地対応セット(注)

変形した敷地に合わせた納まりにもスムーズな対応が可能になるセットです。敷地条件に合ったカーポートを設置できます。▶P.1066

出隅A

対応角度0°~9°

*サイズにより、対応角度は異なります。

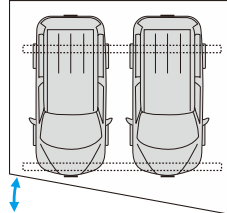

出隅B

対応角度30°~50°

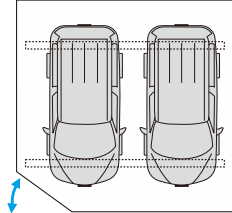

入隅

対応角度90°

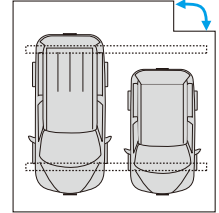

(注)「レオンポートneo」本体に変形敷地対応セットが必要となります。

レジェンド

エフルージュ

レオンポートneo

車庫まわり

カーポート

レイナポート
グランZ

レイナポート
グラン

スタンダード
カーポート
カーポート
グラン

2CPU型

パローネ!
カーポート
V型

ジーポートneo

イテイオス

カーポート
リレーリア